

# Jeunesse Sportive Cugnalaise

## Section Basket



2006



Rassemblement  
pour le perfectionnement du samedi matin



## TRAVAIL TEMPORAIRE

**AXE TRAVAIL TEMPORAIRE est la première entreprise régionale  
sur le secteur AQUITAINE, MIDI PYRENEES et  
LANGUEDOC ROUSSILLON.**

**A ce jour, AXE TRAVAIL TEMPORAIRE comprend 23 agences dont  
5 sur le secteur Toulousain.**

AXE TRAVAIL TEMPORAIRE  
152 rue de Cugnaux  
31300 - TOULOUSE  
Tel : 05 62 48 40 30  
TP, électricité

AXE TRAVAIL TEMPORAIRE  
84 rue Riquet  
31000 - TOULOUSE  
Tel : 05 34 41 58 90  
Bâtiment, GO,SO

AXE TRAVAIL TEMPORAIRE  
53 allées Jean Jaurès  
31000 - TOULOUSE  
Tel : 05 34 41 43 63  
Bâtiment, GO,SO

AXE TRAVAIL TEMPORAIRE  
364 rue de la Découverte Parc2 BP 230  
31677 - LABEGE  
Tel : 05 61 00 27 11  
Généraliste

AXE TRAVAIL TEMPORAIRE  
79 avenue des Minimes  
31200 TOULOUSE  
Tel : 05 34 40 57 40  
Généraliste

AXE TRAVAIL TEMPORAIRE  
31 route de Fronton  
31140 - AUCAMVILLE  
Tel : 05 62 75 71 00  
Généraliste



## LE MOT DU PRESIDENT

Comme il se doit, je commencerai par remercier les entraîneurs et leurs assistants, c'est-à-dire l'ensemble des éducateurs sportifs, puisque cette appellation colle mieux dans notre société actuelle. Nous les remercions pour leur disponibilité et leur implication dans l'apprentissage de nos jeunes au basket.

Dire que le sport est aussi l'Ecole de la Vie n'est pas une phrase totalement galvaudée ; elle a encore tout son sens et il faut la ressortir aux enfants et à leurs parents de temps en temps.

J'en profiterai pour renouveler nos remerciements aux artisans, commerçants et professions libérales de Cugnaux et de ses alentours ; leur soutien financier et leurs encouragements amicaux vers nos jeunes sont très appréciés de nous tous.

La saison dernière, notre club a vécu une année difficile, avec la descente de l'équipe Senior Garçons 1, de Pré National en Promotion Excellence Région. Toutes les années d'efforts et de sueur qu'il a fallu à Jean Yves pour bâtir une équipe capable de jouer en Nationale 3 ont été gommées en une ou deux saisons à peine ; ça va très vite. Puisse cette grande désillusion rendre à cette équipe conscience d'elle-même. Nous espérons que l'ardeur à jouer d'antan soit retrouvée et que le goût du travail collectif fasse reculer celui des entreprises personnelles.

Combien d'années aurons-nous à attendre, pour retrouver les horizons de la Nationale 3 et qu'une nouvelle fois les portes de son championnat s'ouvrent à nous ? Nous comptons beaucoup sur les jeunes du club cadets, minimes et benjamins. En effet, notre association reste toujours un club formateur de jeunes dans notre région ; c'est du solide. Presque chaque année, nous remportons un titre de champion ou de vice champion des Pyrénées, au terme des rencontres disputées.

L'équipe Senior Filles 1 marque le pas en finissant très honorablement tous les ans aux troisièmes ou quatrièmes places. Espérons que là aussi, dans le futur, l'apport d'un sang neuf à une équipe qui s'essouffle avec de jeunes espoirs du club, la dynamisera et la propulsera vers les étoiles.

De nombreux challenges attendent la JS Cugnaux.

Amitiés sportives  
Bernard STEIN



**VALES**

**O P T I Q U E**

**J. A. VALES**

**Opticien - spécialiste basse vision**

**-15% sur les montures et verres**

**-10% sur les lunettes de soleil**

**à toute personne se présentant avec la plaquette  
de la JSC BASKET**

**6, rue du Pré Vicinal**

**31270 CUGNAUX**

**Tél/Fax : 05 61 92 25 30**



## LE CONSEIL D'ADMINISTRATION ET LE BUREAU

Le conseil d'administration a été renouvelé en juin, lors de l'assemblée générale.

Il comprend :

Mesdames Fabienne Aris, Cathy Lambert, Marie Seigneurie et Lydie Valade,  
Messieurs Laurent Icard, Roger Icard, Didier Kubiak, Philippe Lijeour, Michel Limousin,  
Dominique Manchec, François Pouillard, Jean-Yves Pouillard, Didier Ramon, Bernard Stein,  
Alexandre Stein et Jean-Luc Toutain.

Il a reconduit le bureau dans ses fonctions : Président - Bernard Stein, Secrétaire Général - Jean-Yves Pouillard, Trésorier - Michel Limousin et Secrétaire adjointe - Lydie Valade.

Le conseil se réunit mensuellement pour administrer les actes courants du club : valider le choix des entraîneurs et le choix des engagements d'équipes, renouveler les équipements sportifs, organiser la formation des arbitres et des marqueurs chronométrateurs, fixer les prix des adhésions, organiser les tournois, définir les principales animations extra-sportives, rechercher des financements complémentaires (sponsoring).

Parmi les actes principaux et symboliques figurent la définition du budget de fonctionnement, dont l'exécution est soumise à l'approbation de l'assemblée générale, et la représentation du club au sein des instances départementales et régionales du basket, ainsi qu'au sein de l'Association Omnisports de Cugnaux dont le basket est une section.

L'assemblée générale, fixée cette année au 24 juin, est l'occasion pour le conseil d'administration d'expliquer à tous les membres ce qui a été fait pendant l'année et de tracer les perspectives de la saison suivante. Nous vous invitons à y venir nombreux pour témoigner votre soutien aux bénévoles qui animent votre club! Présentez votre candidature au conseil d'administration. Son renouvellement partiel annuel est nécessaire pour bénéficier de regards neufs, de nouvelles idées et imprimer une dynamique au club.



*De gauche à droite:* François Pouillard, Didier Ramon, Lydie Valade, Michel Limousin, Bernard Stein, Dominique Manchec, Laurent Icard, Roger Icard, Jean-Luc Toutain, Cathy Lambert, Jean-Yves Pouillard, Marie Seigneurie, Didier Kubiak, Philippe Lijeour, Fabienne Aris

Vincent  
pour

# Stephan

4, avenue de Toulouse  
31270 CUGNAUX

Tél. : 05 61 92 70 51



## BOUCHERIE CHARCUTERIE

### Sarl LACOMBE

(S.E.B.)

8, Place de l'Eglise  
31270 CUGNAUX  
☎ : 05 61 92 08 62



Sénior  
Garçons 1

*Debout:* Jean-René Barbazan, Vincent Viers, Frédéric Pitz, Benjamin Aguilar, Jeremy Pallares, Boris Senghor, Benjamin Toutain  
*Agenouillés:* Laurent Lacaze (*Entraîneur*), Christophe Chiboub, Antoine Icard, Thomas Dupèbe, Baptiste Icard, Thomas Barroul  
*Absents:* Abiboulaye Oumarou-Cissé, Cédric Maurice



# AUTO MOTO ECOLE ST SIMON

43, route de ST SIMON – 31100 TOULOUSE

☎ : 05 61 07 56 55

Numéro d'Urgence : 06 89 51 31 42

# TABAC du VIVIER

TABAC - PRESSE - LOTO

7, rue du Vivier

31270 CUGNAUX

05 61 92 26 82

## CUGNAUX CYCLES et Motoculture

Réparation  
Accessoires  
Vente



1, avenue des Acacias  
31270 CUGNAUX

☎ : 05 61 92 57 75



Senior  
Filles 1

*Debout:* Annick Pouillard (Marqueur), Véronique Soares, Camille Prado, Laure Lefèbvre, Laurence Penent, Sandrine Lafforgue, Jean-Yves Pouillard (*Entraîneur*)

*Agenouillées:* Elodie Maillet, Carole Lafontan, Estelle Abaziou, Evelyne Lokula, Jessica Zamuner, Corine Germano

*Absentes:* Cécile Lafontan. Natacha Latt



Bureau d'Etudes  
Techniques  
V.R.D.

CENTRES COMMERCIAUX - LOTISSEMENTS - COLLECTIFS  
ZONES D'AMENAGEMENT CONCERTÉ (ZAC)

Philippe LEFEVRE : 05 62 87 31 40

3, avenue Georges Pompidou - 31270 CUGNAUX

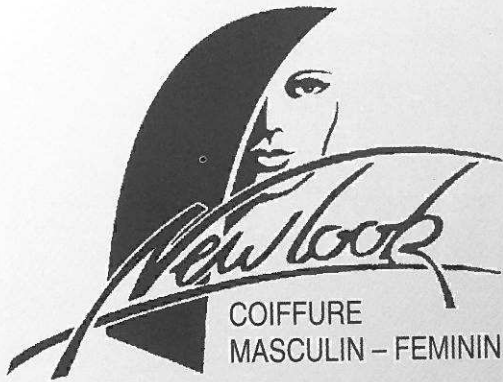

COIFFURE  
MASCULIN - FEMININ

46, avenue de Toulouse  
31270 CUGNAUX - Tél. 05 61 92 71 73

**CUGNELEC**

Electricité Générale - Automatismes portail  
Tous dépannages Electriques - Antenne TV

☎ : 05.61.92.06.94

Mobile : 06.99.59.70.83



*Debout:* Jean-Luc Toutain (Directeur sportif seniors), Frédéric Pitz, Thomas Rival, Christophe Bédoya, Christian Souyeux  
*Agenouillés:* Yannick Ndong-Allogho, Laurent Lacaze, Olivier Tessier (Entraîneur), Antoine Martin  
*Absents:* Xavier Bedu, Pierre-Antoine Fabre, Benjamin Toutain

05 61 92 58 56

**PIZZARELLA**

5, place de l'Europe

31270 CUGNAUX

Commande par téléphone



**AUTO ECOLE**

**SURE**

33 bis, Av. de Toulouse  
31270 CUGNAUX

☎ : 05 61 92 12 03

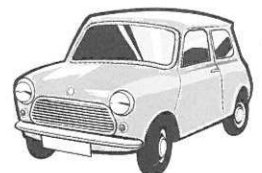





Pâtissier - Chocolatier - Glacier

**Christophe Gaillard**

- Desserts personnalisés ● Chocolats maison
- Présentations originales lunchs sucrés salés

26, av. de Toulouse - CUGNAUX

**05 61 92 37 21**

Chocolaterie : 7 bis, rue Jean-Jaurès - MURET

**05 62 23 04 67**

DEIMI SERVICE

Maintenance et Installation Industrielle  
Location armoires électriques  
Installations électriques de chantiers  
Groupe Electrogène  
Electromécanique  
Pompes

6, rue Jean-Baptiste Senderens - Z.A.C. Le Casque - 31270 CUGNAUX  
Téléphone : 05 61 07 01 91 - Fax : 05 61 07 25 64  
deimiservice@wanadoo.fr



Senior  
Filles 2

*Debout:* Jean-Marc Chauvel (*Entraîneur*), Elodie Portelli, Emilie Sans, Stéphanie Arnas, Marion Arnas, Karine Abrial, Marina Caner, Isabelle Massou

*Agenouillées:* Joëlle Wegener, Florence Bareille, Marion Puigdemont, Aurélie Quintana, Véronique Grondin, Sylviane Arnas (*Entraîneur*)

*Absentes:* Isabelle Romon, Annick Berthoumieu



**Boulangerie  
Pâtisserie  
Artisanales  
Alain BESSON  
Cuisson au feu de bois**

# AU PETIT MARCHÉ

**PLATS CUISINES**

**CREMERIE - LEGUMES - SPIRITUEUX**

**36, AVENUE DE TOULOUSE - 31270 CUGNAUX**

**TEL : 05 61 92 18 07**

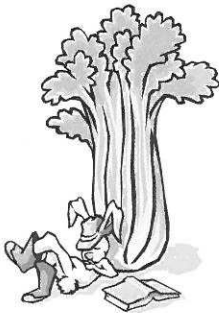

**S.A.R.L  
SAVES**

**SERRURERIE  
FERRONNERIE  
METALLERIE**

Tél : 05 34 57 18 92

Fax : 05 34 57 42 34

139, route de Toulouse

31270 CUGNAUX



## LES TOURNOIS DU CLUB

Cette année, le club a organisé à nouveau deux tournois : outre le traditionnel Tournoi Michel Coumes qui s'est déroulé les 18 et 19 juin, nous avons organisé la seconde édition du tournoi de rentrée des seniors, le 3 septembre.

Les deux tournois ont une physionomie différente : si le premier a réuni, sur un jour et demi et sous un soleil éclatant, pas moins de 67 équipes totalisant 501 joueurs de 6 à 18 ans, le second a réuni sous un soleil hésitant 13 équipes et 120 joueurs.

Différence de climats, différence d'assistances, mais une constante : les deux ont été des fêtes du basket, mobilisant les énergies des membres du club. Dans la convivialité, les organisateurs, les arbitres, les entraîneurs, les marqueurs-chronométrateurs, l'animation, le conseil d'administration tout entier ont tout fait pour la réussite de ces deux événements. Les joueurs cugnalais ont répondu présent et ont ainsi manifesté leur attachement au club.

Les recettes issues des buvettes (boissons, sandwiches, frites, etc.) ont permis de financer entièrement ces journées et même de dégager un bénéfice, permettant de maintenir au vert les finances du club. Nous avons été aidés par les dons de différents sponsors institutionnels et privés pour offrir des coupes et de petits présents aux équipes.

Merci à tous et à bientôt sur nos terrains!



**Le Spécialiste  
de l'habillement**



**VÊTIMARCHÉ**

Les Mousquetaires

**HOMME - FEMME - ENFANT**

*Layette – Jeannerie*

**Tél : 05 61 92 86 26**

***Chemin de la Vimona - CUGNAUX***



*Debout:* Baptiste Icard (*assistant*), Bastien Souyeux, Jack Sita, César Asik, Pierre Aguilar, Emmanuel Goetgheluck,  
Jean-Yves Pouillard (*Entraîneur*)

*Agenouillés:* Raphaël Pascual, Jessy Seatun, Jean Loubet, Thomas Parrini, Romain Lahoussine, Mathieu Valade



**TAXIS et AMBULANCES**

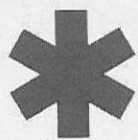

***SAINT-LOUIS***

143, route de Toulouse - 31270 CUGNAUX

**24h/24**

**Tél. 05 61 07 66 00**



*Debout:* Laurence Penent (*Entraîneur*), Claire Guimier, Jade Renard, Nawel Mechrouh, Sabine Mokhtari, Evelyne Lokula (*Entraîneur*)  
*Agenouillées:* Delphine Bourlier, Fraïha Kehal, Coline Cassagnes, Alizée Pelletier, Marion Le Berre, Marion Barroul  
*Absente:* Nathalie Molineau

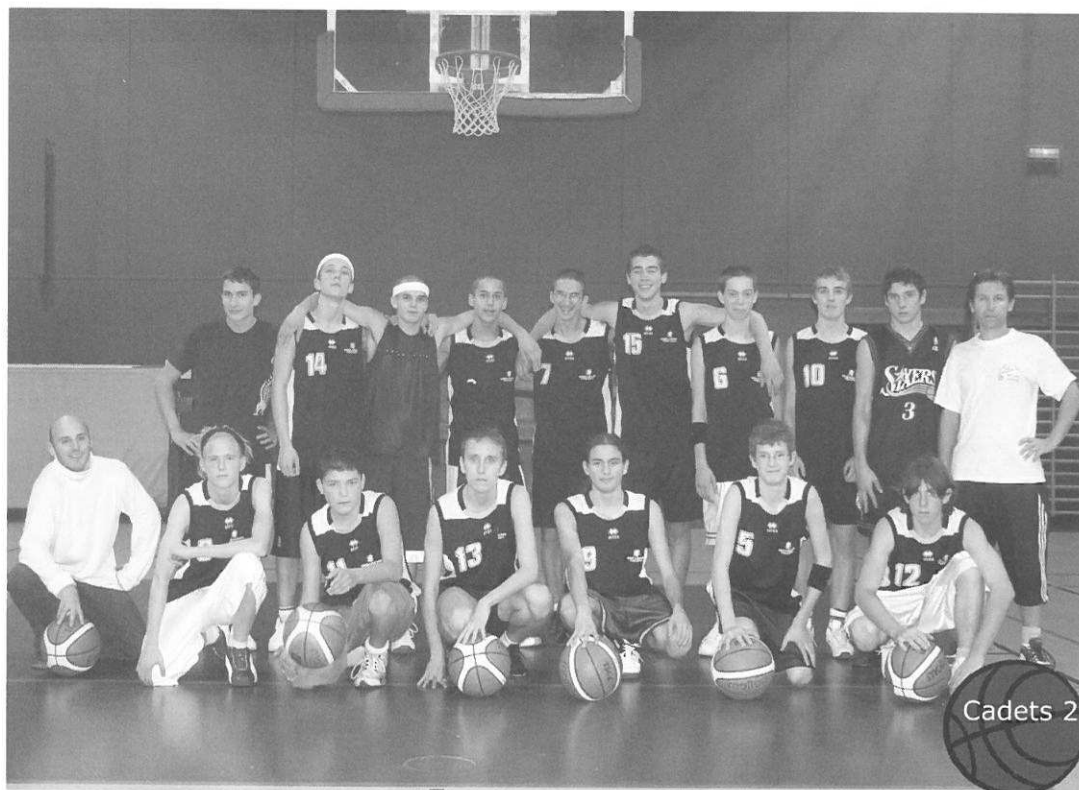

*Debout:* Quentin Debiez, Benjamin Kohler, Louis Fournier, Paul Labeau, Bastien Cathala, Emmanuel Guimier, Jonathan Guedj, Romain Versaevel, Gabriel Laurent, Ludovic Lahoussine (*Entraîneur*)  
*Agenouillés:* David Fauthoux (*Entraîneur*), Antoine Ramon, Brice Célaries, Henri-Paul Mandrillon, Guillaume Armajach, Paul Foro, Adrian Cancel  
*Absents:* Simon Jacquet, Yoann Etiève, Romain Pujol, Anthony Vellut, Jonathan Randrianarison, Anthony Delrieu

# GARAGE ESTEVES

Mécanique  
Générale

Toutes  
Marques

34, chemin de la Cassagnère



Contrôle  
Recharge et  
Réparation de  
Climatisation

05 61 31 19 39

-31270 CUGNAUX



*Debout:* Julien Seigneurie, Maxime Zafran, Médhi Vachor, Thomas Kubiak, Pascal Manchec, Luc Valade,  
François Pouillard (*Entraîneur*)

*Agenouillés:* Sacha Goetgheluck, Jean-Baptiste de Oliveira, Florian Busardo, Mathieu Parrini, Sébastien Vidal

*Absents:* Simon Poustis, William Ringue, Tristan Sauvêtre



05 62 87 34 60  
DU LUNDI AU SAMEDI  
DE 9h30 A 19h15

# SPORT 2000 CUGNAUX

LES MARQUES A PRIX SPORT 2000

FEMME / ENFANT / HOMME

SPORTS COLLECTIFS / TENNIS / SQUASH / BADMINTON  
SKI / RANDONNEE / RUNNING / MUSCULATION / BAIN

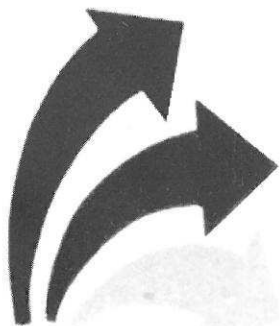

## CUGNAUX-IMMOBILIER

ACHAT – VENTE - LOCATION

Estimation - Conseil - Financement

**Charles LALOI**  
**Agent Immobilier**

**14, Place de l'Europe**  
**31270 CUGNAUX**

**Tél.05 61 92 73 73**  
**Fax 05 61 92 00 56**



Minimes  
Filles 1

*Debout:* Stéphane Daydé (Entraîneur), Johanna Sarr, Barbara Médard, Anaïs Viale, Marine Sudret, Mariam Lanait, Isabelle Massou (Entraîneur)

*Agenouillées:* Emilie Remazeilles, Mathilde Miranda, Mélanie Dauphas, Elsa Lambert, Stéphanie Aris-Brozou, Carolie Lijeour

*Absentes:* Charlotte Santoul, Clara Terrisse-Sesma



## A la Passion des Fleurs

*Fleuriste Décorateur*

*Compositions Personnalisées*



Nationale et internationale

*Commandez par téléphone, réglez par CB*

*8, place de l'Europe - 31270 CUGNAUX*  
*Tél. 05 61 92 62 63 Fax 05 61 92 82 72*

# CENTRE OPTIQUE

17, avenue de Toulouse  
31270 CUGNAUX

Tél. / Fax. 05 61 92 54 02



*Debout:* Stéphanie Massias, Marina Michaud, Elsa Jumaucourt, Camille Sturnich, Marlène Vayssières, Marlène Monfraix, Isabelle Massou (*Entraîneur*)  
*Agenouillées:* Audrey Réty, Marine Talou, Margaux Romon, Marie Bouillaut, Clara Terrisse-Sesma  
*Absentes:* Margaux Bernéré



## RENAULT Cugnaux

Vente véhicules neufs et occasions  
Mécanique - Tôlerie - Peinture

**S.a.r.l. Garage ALDO**  
Agent Renault

113 bis, route de Toulouse  
31270 CUGNAUX

Tél. 05 61 92 11 30  
Fax. 05 61 92 00 12





# Ne manquez pas!

- |                                    |                                    |
|------------------------------------|------------------------------------|
| -Le repas de printemps             | samedi 25 mars                     |
| -Le tournoi Michel Coumes          | samedi 17 juin<br>dimanche 18 juin |
| -L'assemblée générale et son repas | samedi 24 juin                     |
| -Le tournoi des seniors            | début septembre                    |
| -La soirée Téléthon                | début décembre                     |

et les beaux matchs de vos équipes... tout le temps

## C'est un plaisir de vous accueillir

# FLEXIBLES AERONAUTIQUES



*HUILE MOTEUR*



*COMPETITION AUTO MOTO*

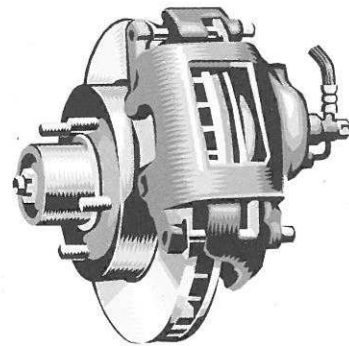

*RACCORDS*

*GAINES*



*ADAPTATEURS*

# S.E.E.M.I.

ZAC FRANCAZAL SUD  
8, RUE ALFRED SAUVY – 31270 CUGNAUX

TEL : 05 61 92 92 92

FAX : 05 61 92 92 93



*Debout:* Pierre-Alexandre Fabre (*Entraîneur*), Sylvain Galindo, Christohe Sery, Mathieu Ortolan, Alain Ranaïvonjatovo, Thibault Mounès, Alexandre Amen  
*Agenouillés:* Denis Muller, Aurélien Souverain, Jeremy Livatthana, Aurélien Icard, Steven Guedj, Romain Carret



*Debout:* Sarah Morineau, Xavier Bedu (*Entraîneur*), Lorène Silly, Clémence Maulat, Ikrame Frimane, Cécile Maury, Fanny Tosoratti, Marie Courtessole  
*Agenouillées:* Ségolène Combettes, Andréa Sallioni, Lina Quaglia, Audrey Langlois, Marina Kubiak, Mélanie Garcia



## COMMENT COMMUNIQUER?

Pour un club, communiquer, c'est affirmer sa vitalité et faciliter la vie des licenciés.

Mais sur quels supports?

- Les consignes verbales des entraîneurs à leurs joueurs.
- Les tracts remis aux entraîneurs qui sont parfois invités à distribuer des informations aux joueurs.
- L'affichage des consignes dans la salle Jean Bouin et le local.
- La revue municipale Cugnaux Infos qui publie certains horaires de matchs des seniors.
- Les affiches de présentation de matchs des seniors, chez les commerçants qui veulent bien nous soutenir de cette manière, et sur les portes des salles de sport.
- Le calendrier qui permet à chacun de conserver les photos des équipes en couleur.
- La présente plaquette qui présente le club et ses activités, mais aussi les sponsors dont le financement nous est indispensable, en complément des cotisations et de la subvention municipale.
- La Dépêche, par la publication soit de la liste des matchs du week-end, soit d'articles sur les équipes et leurs entraîneurs.
- Internet enfin; le site propre à notre club se met en place. Nous souhaitons qu'il soit régulièrement tenu à jour et enrichi afin que chacun puisse y puiser de nouvelles informations.

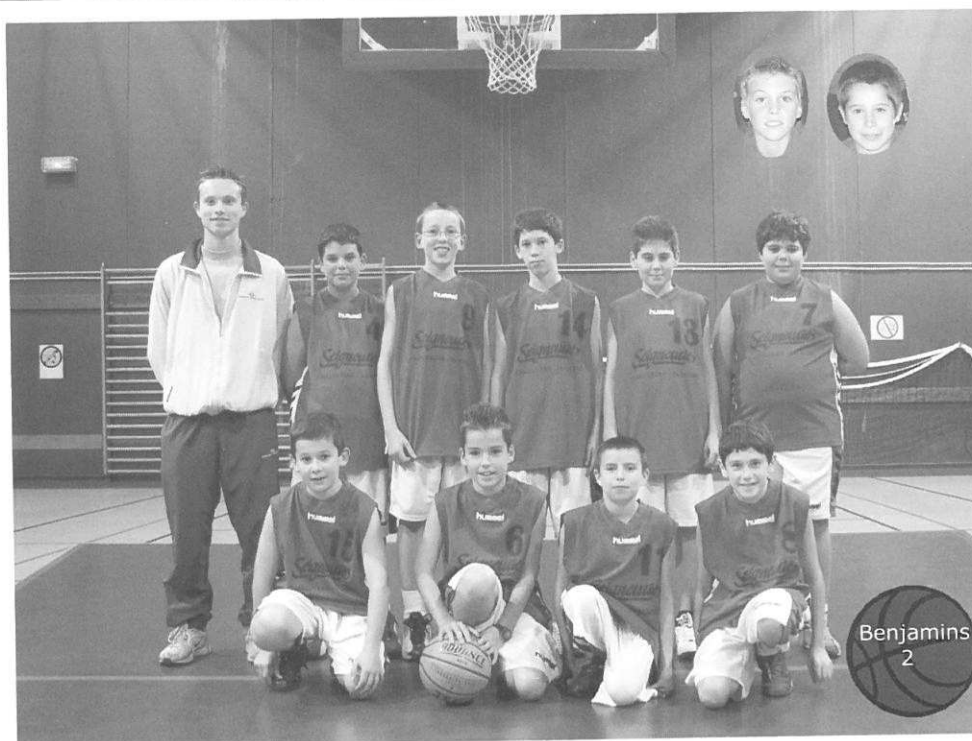

*Debout:* Pierre-Alexandre Fabre (*Entraîneur*), Yohann Benchetrit, Mathieu Ortolan, Sylvain Galindo, Christophe Sery, Gabriel Alonzo  
*Agenouillés:* Romain Carret, Maxime Brabant, Guilhem Marcillaud, Kévin Pouriez  
*En médaillon:* Florent Izard, Jordan Gutierrez  
*Absents:* Timothée Vidoni, Nicolas Faur, Bertrand Ghrenassia

## LAURENT PLASTIQUE SA

Extrudeur - Imprimeur

- Film Conditionnement automatique PE & PP
- Impression flexographique 6 couleurs
- Sacs, housses, feuilles, manchons

1 Rue Aristide Berges  
ZI du Casque  
31270 - CUGNAUX  
Tel : 05 61 07 58 29  
Fax : 05 61 86 75 17

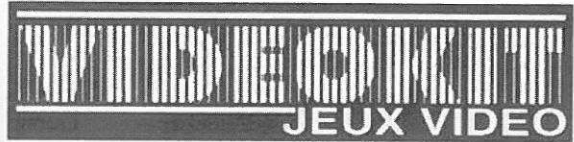

FABRICANT  
NEGOCIANT JEUX AUTOMATIQUES

www.videokit.fr - e.mail : info@videokit.fr  
Z.A.E. Francazal Sud - 15 rue Alfred Sauvy - 31270 CUGNAUX  
☎ 05 61 92 07 27 - Fax : 05 61 76 80 90



Poussins  
1

*Debout:* Nathan Meunier, Guillaume Silly, Grégory Béna, Julien Pautot, Albert Lartigue (*Entraîneur*), Vincent Gadoho, Rémi Bernard,  
*Agenouillés:* Richard Reidi, Lucas Taïbi, Loïc Servat, Florian Bessières, Guillaume Lherm

# CHRIS FER

**SERRURERIE**  
**FERRONNERIE**  
**AUTOMATISMES**

☎ **05 61 868 280** - Fax 05 61 072 788  
117, route de Toulouse - 31270 CUGNAUX - Port. 06 20 77 56 43



## NOS RESULTATS

### RESULTAT DES CHAMPIONNATS 2004-2005

Parmi toutes les équipes de la JSC engagées dans les championnats, trois ont été tout particulièrement à l'honneur:

- Les minimes garçons 1, presque invaincus, champions de la Ligue Midi-Pyrénées
- Les seniors garçons 2, champions également de la Ligue, en Honneur
- Les seniors filles 2, promues en Excellence Département

En revanche, nous déplorons la descente des seniors garçons 1 en Promotion d'Excellence Région.

Équipe	Niveau	
Poussins 1	Élite	
Poussins 2	Promotion	
Poussines	Promotion d'excellence	
Benjamins	Niveau 1	
Benjamines 1	Top 16	3 <sup>èmes</sup>
Benjamines 2	Niveau 2	
Minimes Garçons 1	Top 16	Champions des Pyrénées (une défaite)
Minimes Garçons 2	Niveau 2	
Minimes Filles	Niveau 1	
Cadets	Niveau 1	
Seniors Garçons 1	Prénational	12 <sup>èmes</sup> /14 Descente en Promotion d'Excellence Région
Seniors Garçons 2	Honneur Région	1 <sup>ers</sup> /12 Champions des Pyrénées
Seniors Filles 1	Promotion d'Excellence Région	3 <sup>èmes</sup> /12
Seniors Filles 2	Promotion d'Excellence Département	3 <sup>èmes</sup> /12 Montée en Excellence Département

### POINT DES CHAMPIONNATS 2005-2006 A MI-SAISON

Les équipes de jeunes entament la dernière phase des championnats, après les brassages, et les seniors entament la phase des retours.

Équipe	Niveau	Classement
Poussins 1	Excellence	
Poussins 2	Promotion	
Poussines	Excellence	
Benjamins 1	Niveau 1	
Benjamins 2	Niveau 3	
Benjamines	Niveau 1	
Minimes Garçons	Top 16	
Minimes Filles 1 CUC	Championnat France groupe A	
Minimes Filles 2	Niveau 1	
Cadets 1	Top 16	
Cadets 2	Niveau 3	
Cadettes	Niveau 1	
Seniors Garçons 1	Promotion d'Excellence Région	4 <sup>èmes</sup> / 12
Seniors Garçons 2	Honneur Région	2 <sup>èmes</sup> / 12
Seniors Filles 1	Promotion d'Excellence Région	5 <sup>èmes</sup> / 12
Seniors Filles 2	Excellence Département	1 <sup>ères</sup> / 12



# Le Mot du Secrétaire Général

## Former et donner

Ce mot du secrétaire général est traditionnellement l'occasion de faire le point sur les objectifs et les réalisations de la saison à mi-parcours, objectifs que je résumerai en deux verbes : former et donner.

**Former** des joueurs et des joueuses pour alimenter nos équipes seniors et espérer revivre un jour les grandes heures de la N.3.

Bien sûr, la remontée souhaitée des seniors garçons 1 en pré nationale semble plus difficile que prévue, probablement à cause du manque de maturité de nos jeunes issus de l'équipe cadets vice championne région il y a deux saisons ; mais le potentiel est là et avec la volonté de tous, ce n'est qu'une question de temps.

Les équipes féminines prouvent aussi la qualité de la formation à la cugnaise : sans renfort, l'équipe 1 tient son rang, tandis que l'équipe 2, à peine en excellence département, peut rêver à une montée en honneur région.

Quant aux seniors garçons 2, habile alchimie de joueurs matures et de jeunes pousses, elle joue les premiers rôles.

Force est de constater que la filière jeunes continue ce travail de formation, reconnu à l'extérieur, et prouvé par les niveaux de participation de nos équipes.

Le souhait de fournir à nos jeunes un niveau de compétition correspondant à leur potentiel nous a conduit à renouveler en Minimes filles la bénéfique expérience des Minimes garçons : une union avec Colomiers, planifiée sur deux saisons, permettant à nos minimes, issues de l'équipe benjamines, de participer au Championnat national. Actuellement en tête de leur poule de groupe A, ces demoiselles nous prouvent que nous ne nous étions pas trompé sur leur potentiel.

La filière garçons est particulièrement robuste : des cadets 1 qualifiés en Top 16 sans aucun troisième année dans leurs rangs, des minimes garçons, également en Top 16, à même de défendre le titre régional acquis la saison passée, des benjamins en niveau 1 et des poussins au meilleur niveau départemental.

En parallèle, les équipes 2 cadets et benjamins permettent à tous de pratiquer leur sport favori à leur niveau de pratique.

La filière filles, en consolidation, place les cadettes, les minimes 2 et les benjamines au niveau 1 régional, alors que les poussines sont à ce jour invaincues.

A la base de ces succès, on ne doit pas passer sous silence les fondements solides donnés à nos jeunes mini poussin(e)s et babies par l'école de basket, fondamentaux entretenus au centre de perfectionnement pour les plus accros de tous âges.

**Former** des entraîneurs : la qualité de nos joueurs revient en grande part à notre emploi jeunes Isabelle et à ses collègues bénévoles, dont la moyenne d'âge a baissé cette saison, et qui apportent leur enthousiasme sous le parrainage de coachs plus expérimentés, tout en allant se perfectionner dans les formations diplômantes dispensées par la FFBB. On ne les remerciera jamais assez pour le temps qu'ils donnent au club.

**Former** des officiels, arbitres et OTM, à la tâche souvent ingrate, mais indispensables : on soulignera donc l'arrivée dans le groupe de nos arbitres de Romain et Thomas, fruit des efforts développés par nos formateurs. Quant aux OTM, nombreux sont ceux qui ont suivi la formation interne : à eux de se lancer maintenant.

**Donner** du plaisir à nos sociétaires : à notre niveau, le basket reste un jeu dont la pratique doit apporter joie et satisfaction et permettre de s'éloigner pour quelques heures des soucis quotidiens. Pour ceci, la part du terrain est importante, mais ne serait rien sans la convivialité et l'esprit familial de notre association, soigneusement entretenus par les nombreux bénévoles qui œuvrent dans l'ombre tout au long de la saison.

**Donner** des valeurs à nos jeunes, car le sport doit être un précieux outil d'apprentissage de la tolérance, du respect de l'autre et de la vie sociale. N'oublions jamais, nous autres adultes, que les jeunes se réfèrent à nos comportements, qui, en particulier dans les tribunes, doivent être exemplaires, ce qui n'est malheureusement pas toujours le cas.

Poursuivons donc tous ensemble nos efforts pour, qu'e, au delà des aléas des résultats hebdomadaires, notre club reste ce lieu privilégié de convivialité, de plaisir et de recherche de l'excellence sportive.

Jean Yves POUILLARD  
Secrétaire Général

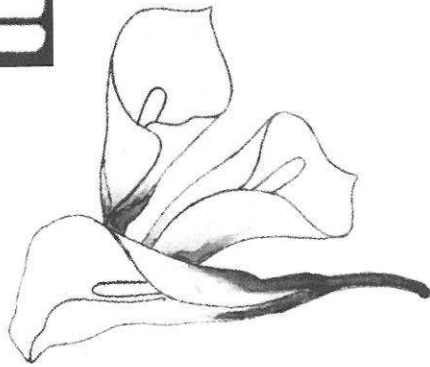

# Fleurs d'Arums

Toutes créations florales  
Naissance • Mariage • Deuil  
Décors de salles  
Objets  
Décorations



57, avenue de Toulouse – 31270 Cugnaux

Tél. 05 61 92 95 85  
Fax : 05 61 31 18 56



Derrière: Christian Souyeux (Assistant), Amandine Souyeux, Olga Portaries, Sophie Lalande, Charlène Loubière, Inès Imel, Aude Rolland, Xavier Bedu (Entraîneur)  
Entre deux: Jeanne Dupuis-Bléau, Maëva Pelletier, Elisa Ayme, Mélissa Gary, Mira Aarim, Alexa Versos  
Devant: Romane Souverain, Anissa Chelbab, Manon Castéra, Marie Le Goff, Margot Nolais, Camille Vallée



Marc VELLUT

9, rue J.-M. Jacquart ■ Zone du Casque  
31270 CUGNAUX  
Tél. 05 61 86 85 00 ■ Fax 05 61 86 84 33

Pizzeria restaurant  
**LE SICILIEN**

Ouvert du Lundi au Samedi Midi & Soir  
+ dimanche soir en période d'été  
(mai-juin-juillet-août)

05 62 20 93 43

57, avenue de Toulouse  
31270 Cugnaux





## VIE DU CLUB

### Qu'est ce que c'est?

### L'animation

Anima, en latin l'âme, c'est la vie donnée à ce qui est inerte. Animer la section basket, c'est faciliter sa vie par des actions de convivialité qui rapprochent les licenciés, c'est faire qu'ils se sentent bien au club.

#### Le quotidien

Chaque semaine, il faut préparer les goûters des équipes qui jouent à domicile, les boissons qui vont avec, les bouteilles d'eau pour les arbitres officiels. Il faut approvisionner tout cela et le disposer pour les coaches.

Il faut aussi préparer la buvette, se tenir à proximité le samedi et le dimanche après-midi. De temps à autre, nous vendons les crêpes préparées par Maïté. Nos adhérents, mais aussi nos visiteurs, apprécient de pouvoir prendre un petit café en regardant le match.

Chaque semaine, il convient de ranger et de faire le ménage du local et d'en vider les poubelles. En effet, la municipalité ne le fait plus depuis cette année.

#### Les évènements

Dans l'ordre chronologique de la saison, citons :

- le tournoi des seniors, début septembre, avec boissons, sandwichs et frites préparés par nos soins, friandises, et repas de clôture à la clef,
- la journée du Téléthon, marquée cette année par la vente de splendides décorations de Noël, confectionnées par les jeunes joueurs
- le goûter de Noël de l'école de Basket : après un tournoi interne animé par les entraîneurs et piloté par Isabelle, nous avons servi le goûter aux babies, mini-poussins, poussins et poussines, en leur offrant des cornets surprise,
- le repas du printemps (programmé le 25 mars), ouvert à tous,
- le tournoi Michel Coumes, à mi-juin, avec ses récompenses, sa restauration, et le repas de clôture,
- l'assemblée générale, avec son repas d'été, qui marque la fin de la saison.

#### Et qui donc?

A l'équipe "officielle", Marie, Fabienne, Cathy, Laurent, Dominique et Didier, se joignent régulièrement Ludo et Vincent, et plus occasionnellement d'autres volontaires (Annick, Michel, Jean-Luc, Daniel, Philippe...). L'animation, c'est la convivialité : nous nous réunissons de temps en temps autour d'un repas simple pour préparer les futures animations. Nous sommes en recherche d'une sortie pour les jeunes. Si vous avez des idées pour un dimanche, n'hésitez pas à nous contacter... et rejoignez-nous!



Goûter de Noël

## LA ROSE DES VINS

Cave et Bar à Vin

Carte sélection de petits et grands  
propriétaires producteurs  
« Dégustation au verre »  
Midi, assiette dégustation  
Soirée le Vendredi

La Ronde des Fromages  
« Producteurs locaux et régionaux »  
Vente à la coupe, plateau dégustation  
sur place ou à emporter

26 Avenue de Toulouse 31270 CUGNAUX  
Tél/Fax : 05 61 92 99 45



*Debout:* Victor Dufour, Kévin Mounal, Fabio Sanmartino, Guillaume Caillon, Vincent Burgala, Thomas Rolland, Marion Arnas (*Entraîneur*)  
*Agenouillés:* Simon Demonet, Tanguy Couitti, Yohan Verge, Christophe Ferreira, Aurélien Maurice, Yoan Tulet

## OFFICE NOTARIAL

Michel ROBERT – Notaire

57, avenue de Toulouse -31270 CUGNAUX  
Tél. 05 62 20 88 40 Fax : 05 62 20 88 44



**YAMAHA**

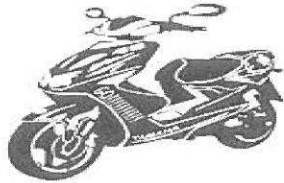

**HOTSPORT**

113 Rte de Toulouse  
31270 CUGNAUX

**aprilia**

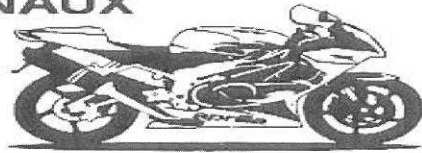

Tél 05 61 92 19 92 Fax 05 61 92 70 56  
hotsport@ymf-reseau.com

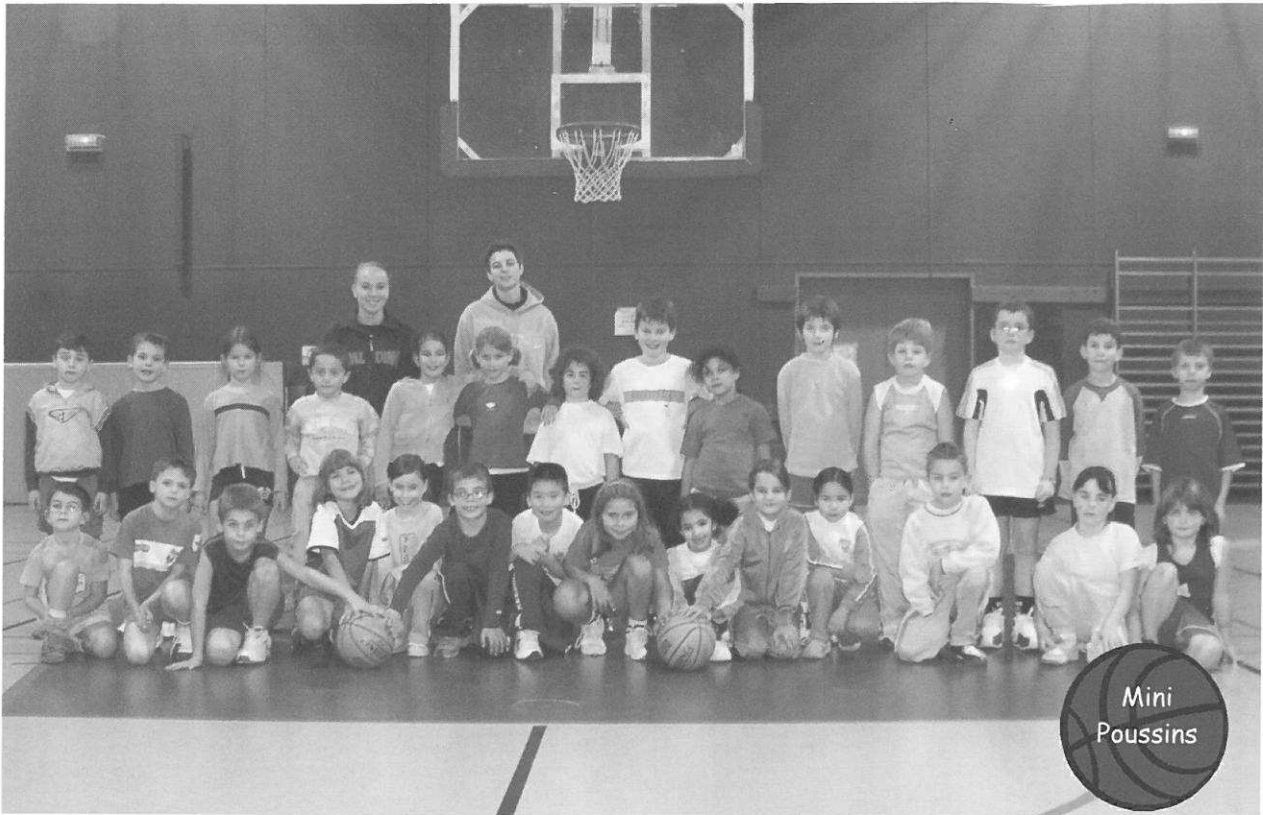

*Arrière plan:* Marion Talou et Isabelle Massou (*Entraîneurs*)

*Debout:* Thomas Jean, Quentin Anou, Léa Aymé, Kinan Dahabi, Margot Sensébé, Marie Cassagne-Sesma, Alisson Cazottes, Adrien Carret, Nayla Kaouah, Anaé Christol, Matisse Robert, Gaël Fontaine, Hugo Oukhai, Romain Canu

*Agenouillés:* Grégory Barreiro, Thomas Levy, Maxime Sery, Laetitia Silly, Leslie Lafouasse, Thomas Anou, Lux Livatthana, Estelle Silly, Hanna Aarim, Laurie Thomas, Luanna Quilez, Arnaud Martinez, Claire Accocé, Dorine Béna

*Absents:* Jean Guérin, Rémi Hughes, Alexandre Sanchez



**ROTARY CLUB  
de  
CUGNAUX**

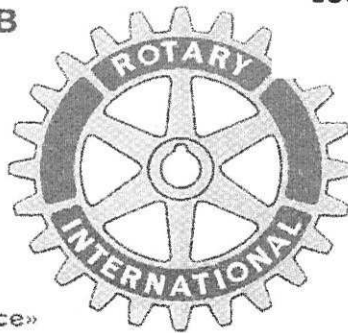

**10ème Corrida de CUGNAUX  
16 juin 2005**



**"COURIR POUR L'ENFANCE MALHEUREUSE"**

Siège social :  
Restaurant «Le Manoir du Petit Prince»  
route de Seysses - 31120 Portet-sur-garonne  
Tél : 05 61 31 14 14 - Fax : 05 61 31 15 55

Renseignements au 05 62 87 23 60

# MAISON MOLINIER

*Boucherie Charcuterie Traiteur*

18, avenue de Toulouse - 31270 CUGNAUX

**Produits  
maison**

**05 61 92 28 00**

**REPAS  
LUNCH**

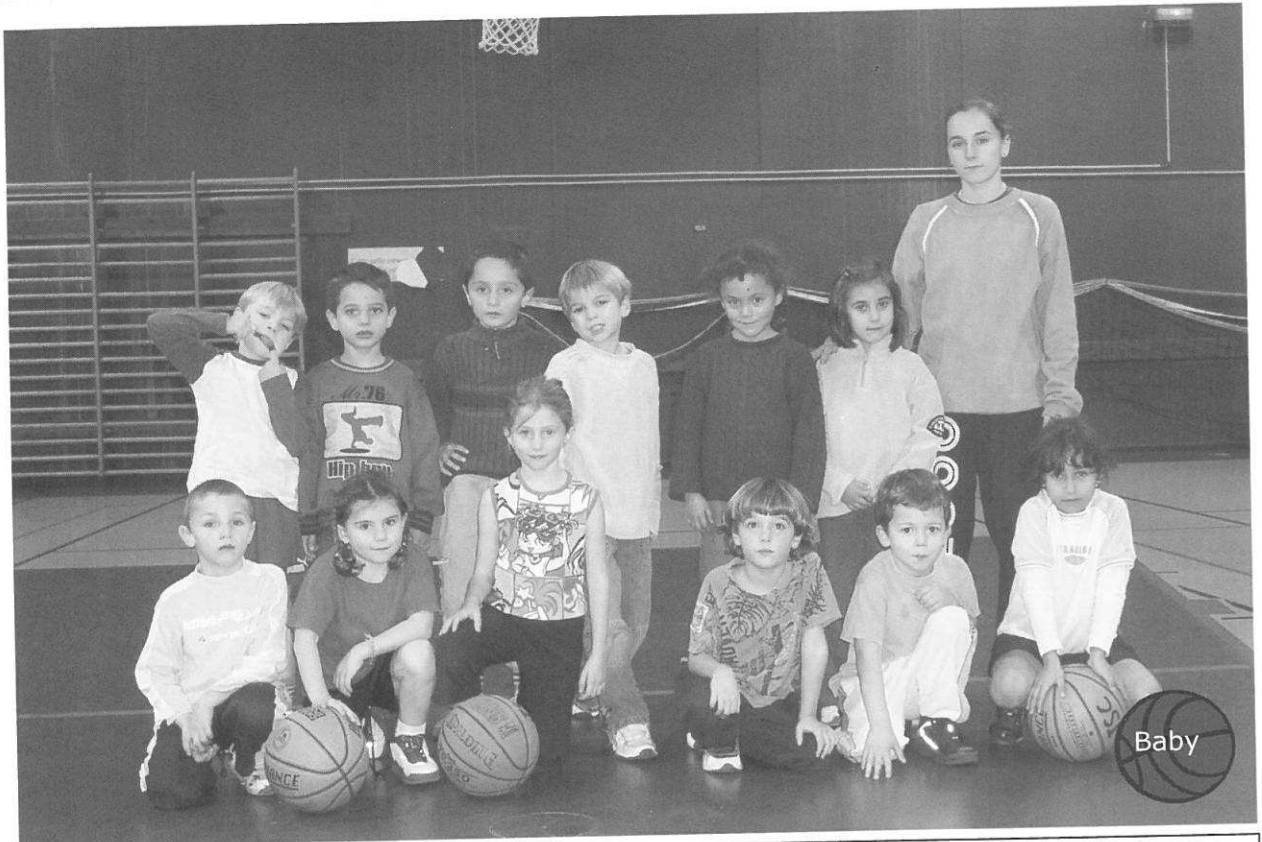

*Debout:* Maë Grimault, Benjamin Melinier, Kinan Dahabi, Nathan Grimault, Emma Jmel, Clémence Poulenat, Emilie Vivès (*Entraîneur*)  
*Agenouillés:* Valentin Combet, Margaux Castéra, Marie Maurel, Enguerrand Caméo, Ivan Servat, Nora Frimade

Assurances



Finance

Francis NICOLAÏ  
Agent Général

10, place de l'Europe  
31270 Cugnaux  
05 61 92 42 20

**Maurice  
Coiffure**



Avec ou sans  
rendez-vous  
Le samedi,  
journée continue  
de 7 h à 17 h

Tel : 05 61 92 03 43

26, place de l'église - 31270 CUGNAUX



# Paroles d'Ancien

Voilà 20 ans que j'ai débarqué à Cugnaux pour commencer ma nouvelle vie, avec ma femme, trois bagages à la main et connaissant quatre mots français... Je m'en souviens comme si c'était hier, l'appel depuis la gare Matabiau, un dimanche à 7h du matin: "Jean-Louis, nous sommes arrivés, peux-tu venir nous chercher?". Un avenir inquiétant en perspective...

Heureusement, grâce au basket, j'ai eu la chance de trouver ce petit club en banlieue toulousaine avec ces gens formidables, qui m'ont aidé à m'installer. Tous les anciens de ma génération se rappellent la petite maisonnette derrière «Gablan».

Puis, sur le terrain, j'ai essayé de partager mes expériences sportives avec mes coéquipiers. Ce n'était pas facile de jouer contre les gaillards de Lacrouzette, de Vabres-l'Abbaye ou de Jegun après mes participations au championnat d'Europe Junior à Zadar, aux titres de champion et vice-champion de Pologne et des matchs en Coupe d'Europe. C'est à cette époque que j'avais à mon côté un certain Jean-Yves Pouillard, arrivé en même temps à la JS Cugnaux. Nous avons passé ensemble plusieurs saisons et nous pouvons interminablement raconter les matchs, les situations et les anecdotes du terrain.

J'avais aussi le courage d'entraîner l'équipe des cadets et un peu plus tard celle des seniors filles 2. Dans les années 90, appuyé par la Mairie de Cugnaux, nous avons organisé un magnifique tournoi de filles, avec la participation des cadettes du Corona Cracovie où évoluait ma fille aînée.

Mais, dans mon cœur, je retiens surtout le souvenir des dirigeants du club qui ont permis mon intégration dans ma seconde patrie, les Chantelot, Sery, Icard, Munioz, Martinez et tous les autres qui m'ont aidé et m'aident toujours. Sans eux, que je remercie, je ne serais jamais resté en France.

Enfin, quel plaisir de voir que certains d'entre eux sont toujours là et qu'ils forment les nouvelles générations de basketteurs à Cugnaux!

Piotr Wielebnowski

Photo de L'équipe nationale polonaise junior, impressionnante pour qui connaît la taille du N° 14 – PIOTR – (Voir Photo Sport Loisir)



# HAIRMES COIFFURE MIXTE

9, avenue de Toulouse – 31270 CUGNAUX

Tél : **05 62 87 22 22**

*Horaires d'ouverture : Mardi jusqu'au Samedi de 9h à 19h .*



*Debout: Ludovic, Régis, Piotr, Denis, Pierre, Christian, Christophe  
Agenouillés: Nathalie, Stéphanie, Paul, Laurent, Raphaël, Isabelle  
Absents: Anne-Marie, Marie-Hélène, Pascal, Auquste, Francois, Issakha...*

**Crédit Mutuel**  
*la banque à qui parler*

**LA BANQUE A QUI PARLER**

**1er BANCASSUREUR**

4, rue du Pré Vicinal - 31270 CUGNAUX

 : 05 62 20 88 70

# REMERCIEMENTS

A LA PASSION DES FLEURS – AGENCE CUGNAUX IMMOBILIER  
AMBULANCE SAINT LOUIS – ASSURANCES AGF - AU PETIT MARCHÉ  
AUTO ECOLE ST SIMON – AUTO ECOLE SURF - AXE TRAVAIL TEMPORAIRE  
BAR PMU LE CUGNAUX – BOUCHERIE MOLINIER  
BOULANGERIE LA MEUNIERE – BUROTEC - CENTRE OPTIQUE  
CHRISFER - CHRISTOPHE GAILLARDO - CODILIAM - COIFFURE NEW LOOK  
CREDIT MUTUEL - CUGNAUX CYCLES – CUGNELEC - DEIMI SERVICE  
EUROCOPIE - FLEURS D'ARUM - GARAGE ESTEVES - GARAGÉ FERRAND – GARAGE  
ALDO – HAIRMES – HOTSPORT – LA PAUSE D'ONGLES  
LA ROSE DES VINS - LAURENT PLASTIQUES  
LE CARRAQUE D'OR – LE SICILIEN - MAURICE COIFFURE  
OFFICE NOTARIAL - PHARMACIE MENINGAUD – PIZZARELLA – ROTARY CLUB  
SARL LACOMBE - SARL SEEMI – SERVICE DES SPORTS de CUGNAUX –  
SPORT 2000 – STEPHAN COIFFURE – TABAC DU VIVIER - TABAC PRESSE AGORA  
VALES OPTIQUE - VETIMARCHE - VIDEO KIT

---

MAIRIE DE CUGNAUX

LIGUE DES PYRENEES DE BASKET BALL

COMITE DEPARTEMENTAL DE BASKET BALL DE LA HAUTE GARONNE

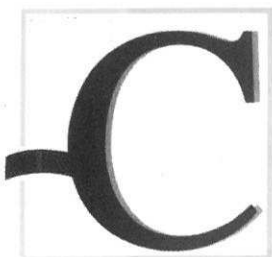

MAIRIE DE  
CUGNAUX  
3 1 2 7 0

**SERVICE  
des  
SPORTS**

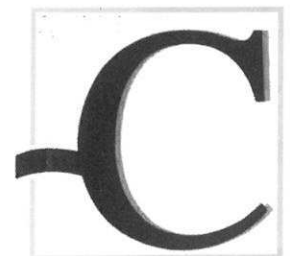

MAIRIE DE  
CUGNAUX  
3 1 2 7 0

Artisans - Associations - Commerçants - Entreprises - Particuliers



# Imprimerie Tolosane

---

*Créations de logo, Affiches,  
Documents commerciaux et publicitaires,  
Lettres adhésives en découpe, Calendriers, Cartes de visite,  
Faire-part, Tampons en 24h, Tee shirts*

---

**98, route de Villeneuve  
31120 ROQUES SUR GARONNE**

**Tél. 05 61 92 14 87**

**Port. 06 11 32 86 60**

**Fax. 05 61 92 80 30**

**E-mail : [imptolo@club-internet.fr](mailto:imptolo@club-internet.fr)**

Livret imprimé sur les presses de l'Imprimerie Tolosane